

**ASUS®**

**VU279CFE**

**Monitor LCD**

*Ghidul utilizatorului*

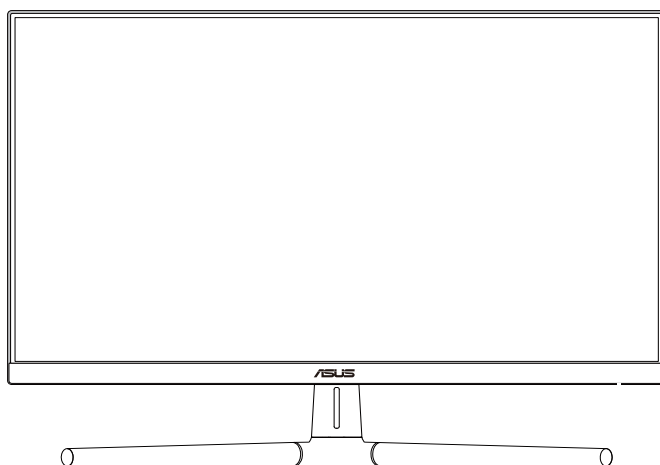

**HDMI™**  
HIGH-DEFINITION MULTIMEDIA INTERFACE

Prima ediție

Iunie 2023

**Copyright © 2023 ASUSTeK COMPUTER INC. Toate drepturile rezervate.**

Nicio parte din acest manual, inclusiv produsele și software-ul descrise în acesta nu poate fi reprodusă, transmisă, transcrisă, păstrată într-un sistem de preluare a informațiilor sau tradusă în orice limbă, indiferent de formă sau de mijloace, cu excepția documentației păstrate de cumpărător cu scopul de copie de rezervă, fără a avea permisiunea scrisă explicită a ASUSTeK COMPUTER INC. ("ASUS").

Garanția sau service-ul produsului nu se va prelungi dacă: (1) produsul este reparat, modificat sau alterat, exceptând cazul în care astfel de reparație, modificare sau alterare este autorizată în scris de ASUS; sau (2) numărul de serie al produsului este șters sau lipsește.

ASUS OFERĂ ACEST MANUAL „CA ATARE”, FĂRĂ NICI O GARANȚIE, EXPLICITĂ SAU IMPLICITĂ, INCLUZÂND, DAR FĂRĂ A SE LIMITA LA, GARANȚIILE SAU CONDIȚIILE IMPLICITE PENTRU COMERCIALIZAREA SAU CONFORMITATEA CU UN ANUMIT SCOP. ASUS, DIRECTORII, CADRELE DE CONDUCERE, ANGAJAȚII SAU AGENȚII SĂI NU SUNT RESPONSABILI PENTRU NICIO DAUNĂ INDIRECTĂ, SPECIALĂ, INCIDENTALĂ SAU PE CALE DE CONSECINȚĂ (INCLUSIV DAUNE PENTRU PIERDERE DE PROFIT, PIERDERE DE ACTIVITATE, PIERDERE DE UTILIZARE SAU DATE, ÎNTRERUPEREA ACTIVITĂȚII ȘI ALTELE SIMILARE), CHIAR DACĂ ASUS A FOST AVIZAT DE POSIBILITATEA UNOR ASTFEL DE PAGUBE CARE REIES DIN ORICE DEFECT SAU EROARE A ACESTUI MANUAL SAU PRODUS.

SPECIFICAȚIILE ȘI INFORMAȚIILE DIN ACEST MANUAL SUNT FURNIZATE DOAR CU SCOP INFORMATIV ȘI SUNT SUPUSE MODIFICĂRII ÎN ORICE MOMENT FĂRĂ NOTIFICARE ȘI NU TREBUIE INTERPRETATE CA OBLIGAȚIE DIN PARTEA ASUS. ASUS NU ÎȘI ASUMĂ NICIO RESPONSABILITATE SAU RĂSPUNDERE PENTRU ORICE ERORI SAU INEXACTITĂȚI CARE POT SĂ APARĂ ÎN ACEST MANUAL, INCLUSIV PRODUSELE ȘI SOFTWARE-UL CARE SUNT DESCRISE ÎN ACESTA.

Numele de produse și companii din acest manual pot fi sau nu mărci comerciale înregistrate sau drepturi de autor ale companiilor respective și sunt utilizate doar pentru identificare sau explicație și în beneficiul proprietarilor, fără intenția de a încălca drepturile acestora.

# Cuprins

Cuprins .....	iii
Note.....	iv
Certificat TCO.....	vi
Informații referitoare la siguranță .....	vii
Îngrijire și curățare .....	viii
Servicii de preluare a produselor vechi în magazin .....	ix
Informații despre produs pentru eticheta de energie UE.....	ix

## Capitolul 1: Introducere produs

1.1	Bine ați venit!.....	1-1
1.2	Conținut pachet.....	1-1
1.3	Introducere .....	1-2
1.3.1	Vedere din față .....	1-2
1.3.2	Vedere din spate .....	1-4

## Capitolul 2: Configurare

2.1	Asamblarea bazei/brațului monitorului.....	2-1
2.2	Detașarea brațului/bazei (pentru montare pe perete VESA) ....	2-2
2.3	Reglarea monitorului .....	2-3
2.4	Conectarea cablurilor .....	2-4
2.5	Pornirea monitorului.....	2-5

## Capitolul 3: Instrucțiuni generale

3.1	Meniul OSD (On Screen Display – Afișare pe ecran).....	3-1
3.1.1	Cum se reconfigurează .....	3-1
3.1.2	Introducere pentru funcția OSD .....	3-2
3.2	Rezumatul specificațiilor.....	3-11
3.3	Dimensiuni externe .....	3-13
3.4	Depanare (întrebări frecvente).....	3-14
3.5	Moduri de funcționare acceptate.....	3-15

## Note

### Declarația Comisiei federale de comunicații

Acest dispozitiv respectă Secțiunea 15 a Regulilor FCC. Funcționarea trebuie să îndeplinească următoarele două condiții:

- Acest dispozitiv nu poate cauza interferențe nocive și
- Acest dispozitiv trebuie să accepte orice interferențe primite, inclusiv interferențele care pot provoca o funcționare nedorită.

Acest echipament a fost testat și s-a constatat că se încadrează în limitele pentru un dispozitiv digital de Clasa B în conformitate cu Partea 15-a Reglementărilor FCC. Aceste limite au drept scop asigurarea unei protecții rezonabile împotriva interferenței dăunătoare într-o instalație rezidențială. Acest echipament generează, utilizează și poate radia energie pe frecvență radio, iar dacă nu se instalează și nu se utilizează conform instrucțiunilor, poate produce interferențe dăunătoare comunicațiilor radio. Cu toate acestea, nu există nicio garanție că într-o configurație de instalare specifică nu se vor produce interferențe. Dacă acest echipament cauzează interferențe dăunătoare pentru recepția radio sau TV, care se pot stabili prin oprirea și repornirea echipamentului, utilizatorul este încurajat să încerce corectarea interferențelor prin intermediul uneia sau al mai multora dintre următoarele măsuri:

- Reorientați sau reamplasați antena receptorului.
- Creșteți distanța de separare dintre dispozitiv și receptor.
- Conectați echipamentul la o priză aflată într-un circuit diferit de cel în care este conectat receptorul.
- Pentru ajutor, consultați dealerul sau un tehnician radio/TV cu experiență.



Este necesară utilizarea cablurilor ecranate pentru conectarea monitorului la placa grafică pentru a asigura respectarea reglementărilor FCC. Modificările efectuate la această unitate care nu au fost aprobate în mod expres de către partea responsabilă de conformitate pot duce la anularea autorității utilizatorului de a utiliza acest echipament.

### Produs conform cu ENERGY STAR



ENERGY STAR este un program comun al Agenției pentru Protecția Mediului din SUA și al Departamentului pentru Energie al SUA, care ne ajută pe toți să economisim bani și să protejăm mediul prin produse și practici eficiente din punct de vedere energetic.

Toate produsele ASUS cu sigla ENERGY STAR respectă standardul ENERGY STAR, iar funcția de gestionare a energiei este activată în mod implicit. Monitorul și computerul sunt setate automat pentru a trece în starea de repaus după 10 respectiv 30 de minute de inactivitate din partea utilizatorului. Pentru a activa computerul, faceți clic pe mouse sau apăsați orice tastă de pe tastatură.

Vizitați <http://www.energystar.gov/powermanagement> pentru informații detaliate despre managementul energiei electrice și beneficiile sale pentru mediu. În plus, accesați <http://www.energystar.gov> pentru informații detaliate despre programul comun ENERGY STAR.



NOTĂ: Energy Star NU este acceptat în sisteme de operare FreeDOS și bazate pe Linux.

## Declarație a Departamentului canadian de comunicații

Acest dispozitiv digital nu depășește limitele Clasei B pentru emisii de zgomot radio de la dispozitivul digital stabilite în Regulamentele privind interferența radio a Departamentului canadian de comunicații.

Acest dispozitiv digital Clasa B respectă ICES-003 din Canada.

Acest dispozitiv digital din Clasa B respectă toate cerințele Regulamentelor privind echipamentele care cauzează interferențe, aflate în vigoare în Canada.

Cet appareil numérique de la classe B respecte toutes les exigences du Règlement sur le matériel brouiller du Canada.



## Conformitate hardware cu tehnologia Low Blue Light

Monitorul utilizează un panou cu tehnologia Low Blue Light (lumină albastră redusă) și este în conformitate cu TUV Rheinland (soluție hardware) la resetarea din fabrică/modul de setare implicită (mod presetat: Standard).

Diminuează lumina albastră emisă de afișaj pentru a reduce riscul de epunere a ochilor la lumina albastră.

- Plasați ecranul la o distanță de 50–70 cm [20–28 in] față de ochii dvs. și puțin sub nivelul ochilor.
- Clipitul conștient al ochilor din când în când va ajuta la reducerea oboselei ochilor după un timp prelungit petrecut în fața ecranului.
- Faceți pauze de 20 de minute la fiecare 2 ore.
- Îndepărtați privirea de la ecran și priviți un obiect îndepărtat timp de cel puțin 20 de secunde în timpul pauzelor.
- Faceți întinderi pentru a ușura oboseala sau durerea corpului în timpul pauzelor.

## Tehnologie Flicker-Free (fără pâlpâire)

Monitorul adoptă tehnologia Flicker-Free, care elimină pâlpâirea vizibilă pentru ochi, oferind o experiență de vizionare confortabilă și împiedicând solicitarea ochilor și oboseala.

# Certificat TCO

A third-party certification according to ISO 14024



Toward sustainable IT products

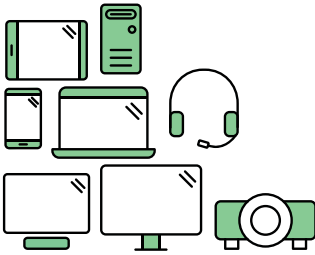

## Say hello to a more sustainable product

IT products are associated with a wide range of sustainability risks throughout their life cycle. Human rights violations are common in the factories. Harmful substances are used both in products and their manufacture. Products can often have a short lifespan because of poor ergonomics, low quality and when they are not able to be repaired or upgraded.

**This product is a better choice.** It meets all the criteria in TCO Certified, the world's most comprehensive sustainability certification for IT products. Thank you for making a responsible product choice, that help drive progress towards a more sustainable future!

Criteria in TCO Certified have a life-cycle perspective and balance environmental and social responsibility. Conformity is verified by independent and approved verifiers that specialize in IT products, social responsibility or other sustainability issues. Verification is done both before and after the certificate is issued, covering the entire validity period. The process also includes ensuring that corrective actions are implemented in all cases of factory non-conformities. And last but not least, to make sure that the certification and independent verification is accurate, both TCO Certified and the verifiers are reviewed regularly.

### Want to know more?

Read information about TCO Certified, full criteria documents, news and updates at [tcocertified.com](https://www.tcocertified.com). On the website you'll also find our Product Finder, which presents a complete, searchable listing of certified products.

## Informații referitoare la siguranță

- Înainte de configurarea monitorului, citiți cu atenție toată documentația care însoțește produsul.
- Pentru a preveni pericolul de incendiu sau de electrocutare, nu expuneți monitorul la ploaie sau umiditate.
- Nu încercați să deschideți carcasa monitorului. Tensiunile înalte periculoase din monitor pot provoca vătămarea corporală gravă.
- Dacă sursa de alimentare s-a stricat, nu încercați să o reparați singuri. Contactați un tehnician de service calificat sau magazinul.
- Înainte de a utiliza produsul, asigurați-vă că toate cablurile sunt conectate corect și cablurile de alimentare nu sunt deteriorate. Dacă detectați orice avarie, contactați imediat dealerul.
- Sloturile și deschiderile de pe spatele sau partea superioară a carcasei sunt prevăzute pentru ventilare. Nu blocați aceste sloturi. Nu plasați acest produs aproape sau deasupra unui radiator sau a unei surse de căldură, cu excepția cazului în care aceasta este ventilată corespunzător.
- Monitorul trebuie operat numai de la tipul de sursă de alimentare indicat pe etichetă. Dacă nu sunteți sigur de tipul de sursă de alimentare al locuinței, consultați dealerul sau compania locală de furnizare a energiei electrice.
- Utilizați ștecherul adecvat care respectă standardul local de putere.
- Nu suprasolicitați prizele multiple și prelungitoarele de cablu. Suprasolicitarea poate provoca incendiul sau electrocutarea.
- Evitați praful, umiditatea și extremele de temperatură. Nu plasați monitorul într-o zonă în care se poate uda. Amplasați monitorul pe o suprafață stabilă.
- Scoateți ștecherul din priză în timpul furtunilor, când se produc fulgere sau când monitorul nu este utilizat o perioadă lungă de timp. Aceasta va proteja monitorul împotriva deteriorării cauzate de supratensiunea tranzitorie.
- Nu împingeți obiecte și nu vărsați lichid în sloturile de pe carcasa monitorului.
- Pentru a asigura funcționarea satisfăcătoare, utilizați monitorul doar cu computere certificate UL care au prize configurate adecvat, marcate între 100-240V c.a.
- Folosiți un cablu de alimentare conectat la o priză de curent cu împământare.
- Dacă întâmpinați probleme tehnice cu monitorul, contactați un tehnician de service calificat sau magazinul.
- Reglarea controlului volumului, precum și a egalizatorului la alte setări decât poziția centrală, poate crește tensiunea de ieșire a căștilor și prin urmare, a nivelului de presiune sonoră.



Acest simbol al pubelei pe roți barate cu două linii în formă de X indică faptul că produsul (echipament electric, electronic și baterie tip pastilă ce conține mercur) nu trebuie eliminat ca deșeu municipal. Verificați reglementările locale privind eliminarea produselor electronice.

## AEEE yönetmeliğine uygundur

# Îngrijire și curățare

- Înainte să ridicați sau să mutați monitorul, este bine să deconectați cablurile și cablul de alimentare. Respectați tehnicile de ridicare corecte când poziționați monitorul. Când ridicați sau transportați monitorul, țineți de marginile monitorului. Nu ridicați monitorul apucându-l de suport sau de cablu.
- Curățirea. Opriți monitorul și deconectați cablul de alimentare. Curățați suprafața monitorului cu o cârpă fără scame, neabrazivă. Petele persistente pot fi îndepărtate cu o cârpă umezită cu o soluție de curățare cu agresivitate medie.
- Nu utilizați soluții de curățare care conține alcool sau acetonă. Utilizați o soluție de curățare destinată curățării monitorului. Nu pulverizați soluția de curățare direct pe ecran, deoarece aceasta poate picura în monitor și poate cauza electrocutarea.

## Următoarele simptome sunt normale pentru monitor:

- Este posibil ca ecranul să lumineze ușor neuniform, în funcție de modelul de desktop pe care îl utilizați.
- Când aceeași imagine este afișată timp de mai multe ore, pe ecran poate apărea o imagine remanentă după schimbarea imaginii. Ecranul va reveni încet sau puteți să opriți alimentarea pentru câteva ore.
- Când ecranul devine negru sau clipește sau nu mai funcționează, contactați dealerul sau centrul de service pentru reparații. Nu reparați ecranul pe cont propriu!

## Convenții utilizate în acest ghid



**AVERTIZARE:** Informații pentru a preveni vătămarea corporală când încercați să efectuați o acțiune.



**ATENȚIE:** Informații pentru a preveni deteriorarea componentelor când încercați să efectuați o acțiune.



**IMPORTANT:** Informații pe care **TREBUIE** să le respectați pentru a efectua o acțiune.



**NOTĂ:** Sfaturi și informații suplimentare pentru a ajuta la efectuarea unei acțiuni.



## Unde găsiți informații suplimentare

Consultați următoarele surse pentru informații suplimentare și pentru actualizări ale produsului și software-ului.

### 1. Site-uri web ASUS

Site-urile ASUS internaționale oferă informații actualizate despre produsele hardware și software ASUS. Consultați <http://www.asus.com>

### 2. Documentație facultativă

Pachetul produsului dvs. poate include documentație opțională care poate fi adăugată de dealer. Aceste documente nu fac parte din pachetul standard.

### 3. Despre pâlpâire

[https://www.asus.com/Microsite/display/eye\\_care\\_technology/](https://www.asus.com/Microsite/display/eye_care_technology/)

## Servicii de preluare a produselor vechi în magazin

Programele ASUS pentru reciclare și preluare a produselor vechi sunt rezultatul angajamentului nostru față de cele mai înalte standarde de protejare a mediului. Credem că este important să oferim soluții pentru ca clienții noștri să poată recicla în mod responsabil produsele, bateriile și alte componente, precum și materialele de ambalare.

Accesați <http://csr.asus.com/english/Takeback.htm> pentru a obține informații detaliate privind reciclarea în diferite regiuni.

## Informații despre produs pentru eticheta de energie UE



VU279CFE

## 1.1 Bine ați venit!

Vă mulțumim pentru achiziționarea monitorului LCD ASUS®!

Cel mai nou monitor LCD cu ecran panoramic de la ASUS oferă un afișaj clar, mai lat și mai luminos, plus o mulțime de caracteristici care îmbunătățesc experiența de vizualizare.

Cu aceste funcții vă puteți bucura de convenabilitate și de o experiență vizuală incredibilă oferite de monitor!

## 1.2 Conținut pachet

Verificați dacă în pachet există următoarele articole:

- ✓ Monitor LCD
- ✓ Braț monitor
- ✓ Bază monitor
- ✓ Ghid de pornire rapidă
- ✓ Certificat de garanție
- ✓ Cablu de alimentare
- ✓ Cablu HDMI (opțional)
- ✓ Cablu USB C - C (opțional)
- ✓ Șurubelniță în formă de L (opțional)
- ✓ 5 șuruburi



---

Dacă oricare dintre articolele de mai sus este deteriorat sau lipsește, contactați imediat magazinul.

---



---

Dacă trebuie să înlocuiți cablul de alimentare sau cablul (cablurile) de conectare, vă rugăm să contactați serviciul clienți ASUS.

---

## 1.3 Introducere

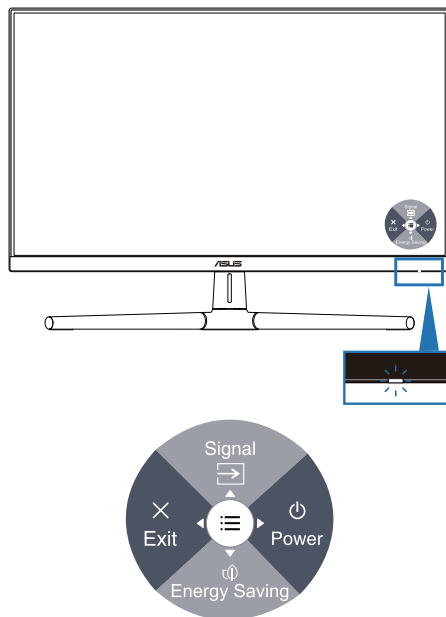

### 1.3.1 Vedere din față



1.  Buton de alimentare(cu 5 direcții) /indicator de alimentare:
  - Pornește/oprește monitorul.
  - Apăsați butonul și deplasați-l spre dreapta pentru a închide monitorul.
  - Definiția de culoare a indicatorului de alimentare se află în tabelul de mai jos.

Stare	Descriere
Alb	Pornit
Portocaliu	Mod standby
Stins	Stins

2.  Scurtătură 1
  - Apăsați butonul cu 5 direcții pentru a afișa meniul OSD când OSD este dezactivat.
  - Predefinit: Selectare introducere
  - Pentru a schimba funcția tastei de comandă rapidă, accesați meniul Scurtătură > Scurtătură 1

3.  Scurtătură 2
  - Apăsați butonul cu 5 direcții pentru a afișa meniul OSD când OSD este dezactivat.
  - Predefinit: Tastă rapidă Economie de energie
  - Pentru a schimba funcția tastei de comandă rapidă, accesați meniul Scurtătură > Scurtătură 2
4.  Butonul Ieșire (cu 5 direcții):
  - Apăsați acest buton pentru a se afișa meniul OSD când OSD este dezactivat.
  - Se iese din meniul OSD.
5.  Butonul Meniu (cu 5 direcții):
  - Apăsați acest buton pentru a se afișa meniul OSD când OSD este dezactivat. Apăsați din nou acest buton pentru a intra în meniul principal OSD.
  - Activează elementul selectat din meniul OSD.
  - Crește/Reduce valorile sau deplasează selecția către sus/jos/stânga/dreapta.

## 1.3.2 Vedere din spate

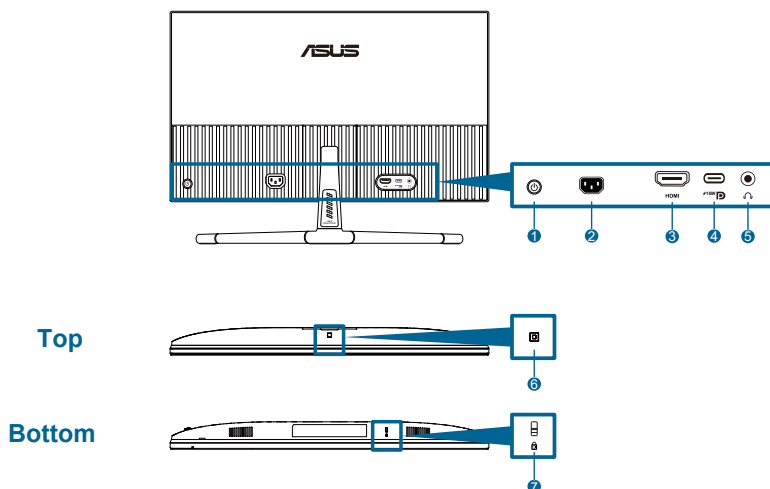

1. **Butonul Comandă (cu 5 direcții).**
2. **Port Intrare c.a.:** Acest port conectează cablul de alimentare.
3. **Port HDMI:** Acest port se utilizează pentru conexiunea cu un dispozitiv compatibil HDMI.
4. **USB 3.2 Gen 1 Type-C:** Asistență Mod DP alt.



Portul oferă putere maximă de livrare de 15 W.

5. **Mufă pentru căști:** Acest port este disponibil doar dacă este conectat un cablu HDMI/USB-C.
6. **Senzor de efect ambiental:** Configurează setările efectului ambiental.
7. **Slot de încuietore Kensington.**



## 2.1 Asamblarea bazei/brațului monitorului

Pentru a asambla baza monitorului:

1. Puneți partea frontală a monitorului cu fața în jos pe o masă, ridicați carcasa VESA.
2. Așezați balamaua brațului ansamblului suportului pe compartimentul său din spatele monitorului cu 4 șuruburi.
3. Atașați baza la braț cu șuruburi.
4. Fixați șurubul, asigurându-vă că se aliniază canelura.
5. Acoperiți carcasa VESA.



Vă recomandăm să acoperiți suprafața mesei cu o cârpă moale pentru a preveni deteriorarea monitorului.

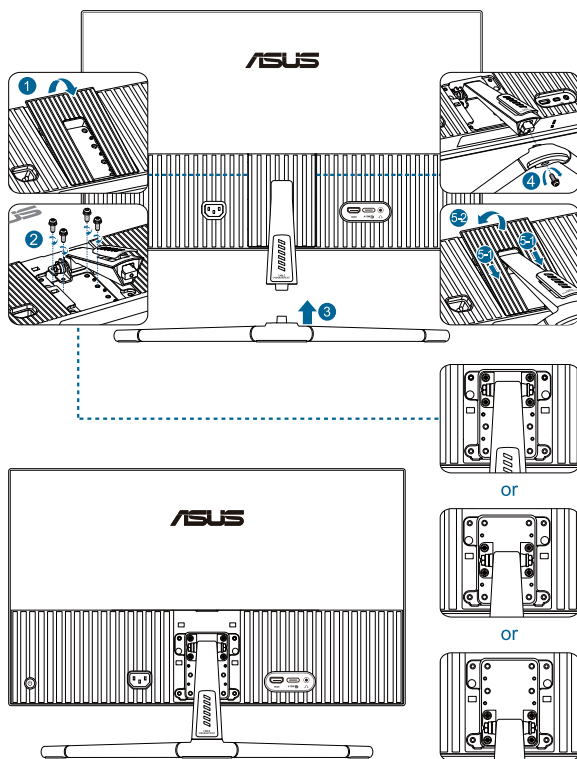

Dimensiune șurub bază: M4 x 12 mm.

## 2.2 Detașarea brațului/bazei (pentru montare pe perete VESA)

Brațul/baza detașabil(ă) a(l) acestui monitor este proiectat(ă) special pentru setul de montare pe perete VESA.

Pentru a detașa brațul/suportul:

1. Puneți partea frontală a monitorului cu fața în jos pe o masă, ridicați carcasa VESA.
2. Utilizați o șurubelniță pentru a îndepărta șurubul de la bază.
3. Scoateți baza.
4. Scoateți șurubul de pe balama, apoi scoateți balamaua.
5. Acoperiți carcasa VESA.

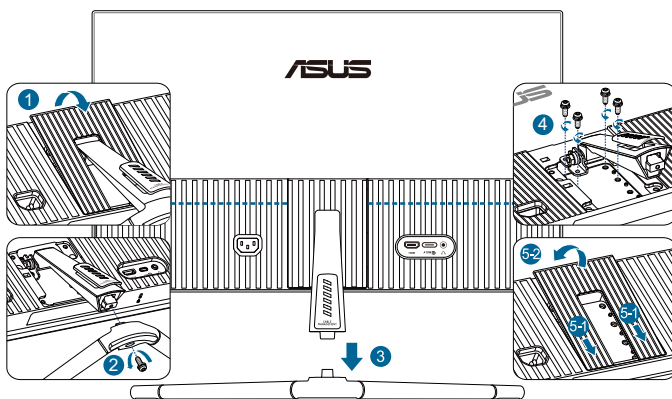

Vă recomandăm să acoperiți suprafața mesei cu o cârpă moale pentru a preveni deteriorarea monitorului.



- Setul de montare pe perete VESA (75 x 75 mm) este achiziționat separat.
- Utilizați numai cu suportul de montare pe perete listat UL/CSA/GS cu o capacitate minimă de greutate/încărcare de 22,7 kg (50 lb) (dimensiunea șuruburilor: M4 x 12 mm).



## 2.3 Reglarea monitorului

- Pentru vizualizare optimă, vă recomandăm să priviți fața completă a monitorului, apoi reglați monitorul la unghiul care este cel mai confortabil pentru dvs.
- Țineți suportul pentru a preveni căderea monitorului în timpul modificării unghiului acestuia.
- Unghiul de reglare recomandat este de la +20° la -5°.

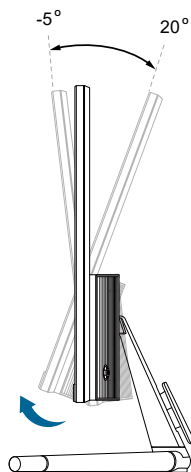

---

Este normal ca monitorul să tremure ușor în timp ce reglați unghiul de vizualizare.

---

## 2.4 Conectarea cablurilor

Conectați cablurile respectând următoarele instrucțiuni:

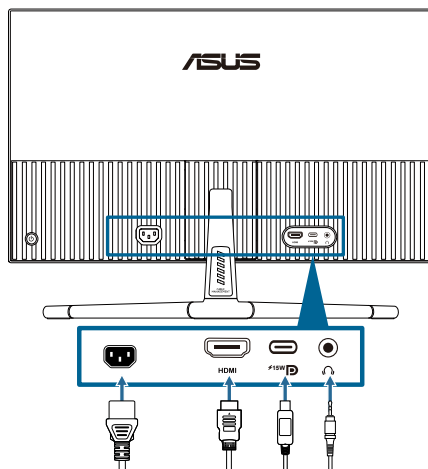

- **Pentru a conecta cablul de alimentare:** Conectați un capăt al cablului de alimentare în mod fix la portul de intrare c.a. al monitorului, celălalt capăt la o priză.
- **Pentru a conecta cablul HDMI/USB-C:**
  - a. Conectați un capăt al cablului HDMI/USB-C la mufa HDMI/USB-C a monitorului.
  - b. Conectați celălalt capăt al cablului HDMI/USB-C la mufa HDMI/USB-C.



Se recomandă utilizarea unui cablu certificat USB Type-C. Dacă sursa de semnal acceptă modul DP Alt, pot fi transmise toate semnalele video și audio.

- **Pentru a utiliza căști:** conectați capătul cu fișă la mufa jack pentru căști a monitorului atunci când se furnizează un semnal HDMI/USB-C.





Când aceste cabluri sunt conectate, puteți alege semnalul dorit din elementul **Semnal** din meniul OSD.



Dacă trebuie să înlocuiți cablul de alimentare sau cablul (cablurile) de conectare, vă rugăm să contactați serviciul clienți ASUS.

## 2.5 Pornirea monitorului

Apăsați butonul de alimentare . Consultați paginile 1–2 pentru localizarea butonului de alimentare. Indicatorul de alimentare  se aprinde (alb) pentru a indica faptul că monitorul este pornit.

## 3.1 Meniul OSD (On Screen Display – Afișare pe ecran)

### 3.1.1 Cum se reconfigurează

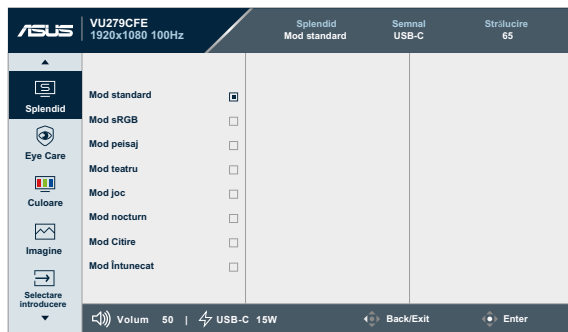

1. Apăsăți butonul cu 5 direcții pentru a se afișa meniul OSD.
2. Apăsăți butonul ☰ Meniu pentru a activa meniul OSD.
3. Apăsăți butonul cu 5 direcții așa cum este indicat pe ecran pentru a naviga printre funcții. Evidențiați funcția dorită și apăsați din nou pentru a o activa. Dacă funcția selectată are un submeniu, deplasați butonul în sus/în jos din nou pentru a naviga prin funcțiile submeniuului. Evidențiați funcția dorită a submeniuului și apăsați pe aceasta pentru a o activa.
4. Deplasați butonul cu 5 căi în sus și în jos pentru a modifica setările funcției selectate.
5. Pentru a ieși și a salva meniul OSD, deplasați butonul cu 5 căi spre stânga în mod repetat, până când meniul OSD dispăre. Pentru a regla alte funcții, repetați pașii de la 1 la 4.

## 3.1.2 Introducere pentru funcția OSD

### 1. Splendid

Această funcție conține 8 subfuncții pe care le puteți selecta după cum doriți. Fiecare mod are selecția Resetare, care vă permite să mențineți setarea sau să reveniți la modul presetat.

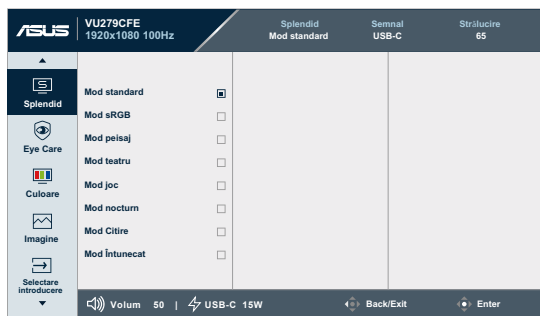

- **Mod Standard:** Cea mai bună alegere pentru editarea documentelor cu funcția de îmbunătățire video Splendid.



---

Modul Standard îndeplinește cerințele Energy Star®.

---

- **Mod sRGB:** Cea mai bună alegere pentru vizionarea fotografiilor și a imaginilor din PC-uri.
- **Mod Peisaj:** Cea mai bună alegere pentru afișarea fotografiilor cu peisaje cu funcția de îmbunătățire video Splendid.
- **Mod Teatru:** Cea mai bună alegere pentru filmele cu funcția de îmbunătățire video Splendid.
- **Mod Joc:** Cea mai bună alegere pentru jucarea jocurilor cu funcția de îmbunătățire video Splendid.
- **Mod Vizualizare nocturnă:** Cea mai bună alegere pentru filme sau jocuri cu scene întunecate cu funcția de îmbunătățire video Splendid.
- **Mod Citire:** Aceasta este alegerea ideală pentru citirea cărților.
- **Mod Întunecat:** Aceasta este cea mai bună opțiune pentru situațiile în care lumina ambientală este slabă.



- 
- În modul Standard, următoarele funcții nu pot fi configurate de utilizator: Saturație, claritate, ASCR.
  - În modul sRGB, următoarele funcții nu pot fi configurate de utilizator: Luminozitate, contrast, saturație, temperatură culoare, claritate, ASCR.
  - În modul Citire, următoarele funcții nu pot fi configurate de utilizator: Contrast, saturație, temperatură culoare, ASCR.
-

## 2. Eye Care

În această funcție, puteți ajusta setările pentru a vă proteja mai bine ochii.

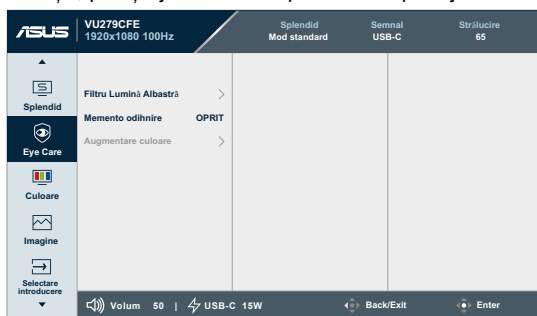

- **Filtru Lumină Albastră:** În această funcție puteți ajusta filtrul de lumină albastră de la 0 la max.
  - \* **0:** fără schimbări.
  - \* **Max:** Cu cât mai ridicat este nivelul, cu atât mai puțină lumină albastră se difuzează. Când activați filtrul cu lumină albastră, setările implicite ale Mod standard vor fi importate automat. Pe lângă nivelul maxim strălucirea este configurabilă de către utilizator. Maximul este setarea optimizată. Funcția Strălucire nu poate fi configurată de utilizator.



Pentru a activa această funcție, trebuie să faceți următoarele: dezactivați efectul ambiental.



Consultați următoarele pentru a atenua solicitarea oculară:

- Utilizatorii trebuie să facă pauze dacă lucrează multe ore la monitor. Vă recomandăm să faceți pauze scurte (cel puțin 5 minute) după aproximativ 1 oră de lucru continuu la computer. Pauzele scurte și frecvente sunt mai eficiente, decât o singură pauză mai lungă.
- Pentru a reduce la minimum solicitarea și senzația de uscarea ochilor, utilizatorii trebuie să-și odihnească ochii periodic, concentrându-se pe obiecte aflate la depărtare.
- Exercițiile pentru ochi pot ajuta la reducerea oboselei ochilor. Repetați frecvent aceste exerciții. Dacă oboseala ochilor continuă, consultați medicul. Exerciții pentru ochi: (1) Priviți în sus și în jos în mod repetat (2) Rotiți lent ochii (3) Mișcați ochii pe diagonală.
- Lumina albastră cu energie mare poate cauza oboseală oculară și AMD (Degenerescență maculară senilă). Filtrul de lumină albastră reduce 70% (max.) din lumina albastră dăunătoare, pentru a evita CVS (afecțiuni cauzate de calculator) atunci când utilizatorul reglează bara filtrului de lumină albastră la nivelul maxim.

- **Memento odihnire:** Această funcție oferă un memento odihnire în funcție de cât de lung setați timpul de lucru. De exemplu, dacă setați un timp de lucru de 30 de minute, în colțul din stânga sus al monitorului va apărea un memento pop-up timp de 5 secunde, atunci când timpul a expirat. Apăsați orice tastă pentru a face ca acest memento OSD să dispară.



Atunci când această funcție este activă, următoarele funcții nu sunt disponibile: Splendid Demo Mode, GamePlus și QuickFit.

- **Augmentare culoare:** Intervalul de reglare pentru evidențiere culoare este de la 0 la 100.



Această funcție nu este disponibilă în modul sRGB sub Splendid.

### 3. Culoare

Setați o setare de culoare dorită din acest meniu.

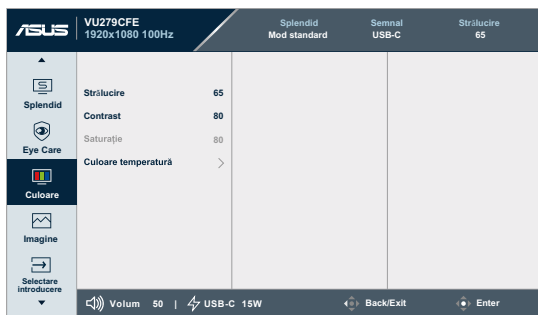

- **Strălucire:** Intervalul de reglare este de la 0 la 100.



Această funcție nu este disponibilă când opțiunea Efect ambiental este activată.

- **Contrast:** Intervalul de reglare este de la 0 la 100.
- **Saturație:** Intervalul de reglare este de la 0 la 100.
- **Culoare temperatură:** Conține 4 moduri, inclusiv modurile **Cool (Rece)**, **Normal**, **Warm (Cald)** și **User (Utilizator)**.

## 4. Imagine

Setați setarea asociată imaginii din acest meniu.

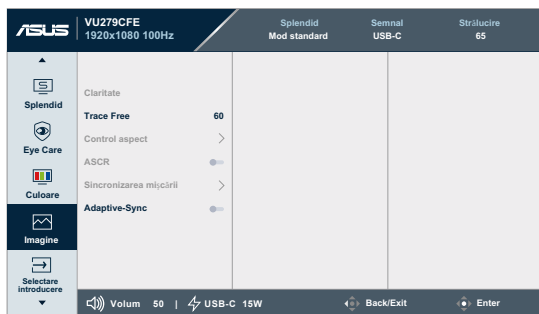

- **Claritate:** Intervalul de reglare este de la 0 la 100.
- **Trace Free:** Reglează timpul de răspuns al monitorului.
- **Control aspect:** Reglează raportul de aspect la **Plin** sau **4:3**.



---

Opțiunea 4:3 este disponibilă numai când sursa de intrare este în formatul 4:3.

---

- **ASCR:** Activează sau dezactivează funcția ASCR (ASUS Smart Contrast Ratio - Raport de contrast inteligent ASUS).
- **Sincronizarea mișcării:** Un mod mai clar în timp ce afișați imagini în mișcare. Rețineți că această funcție este activă numai atunci când rata de înprospătare este de 75Hz ~ 100 Hz. Include două moduri: **Modul normal** și **modul avansat**, care pot oferi efecte diferite.



- Când această funcție este activată, sistemul va reduce automat nivelul de strălucire.
  - Dacă este activată funcția Adaptive Sync, funcția Sincronizarea mișcării este inactivă.
  - Pentru a activa această funcție, trebuie să faceți următoarele: dezactivați efectul ambiental.
- 

- **Adaptive Sync:** Permite unei surse grafice compatibile cu funcția AMD FreeSync (HDMI pentru a regla dinamic rata de reînprospătare a afișajului în funcție de frecvențele de cadre uzuale ale conținutului pentru actualizarea eficientă energetic, fără întreruperi și cu latență redusă a afișajului).



---

Această funcție nu este disponibilă când Motion Sync (Sincronizare mișcare) este activă.

---



## 5. Selectare introducere

În această funcție, puteți selecta sursa de intrare dorită.

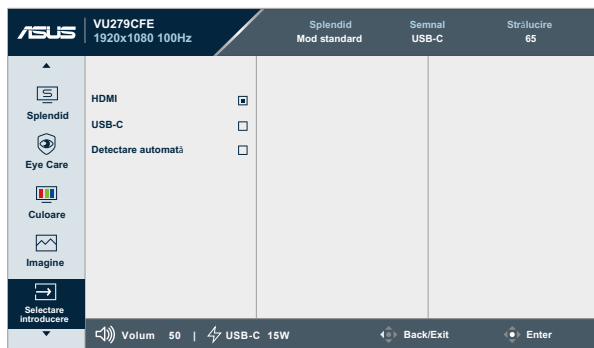

- **Detectare automată:** detectează automat alte semnale active atunci când semnalul de intrare curent este inactiv.

## 6. Setări

Vă permite să reglați sistemul.

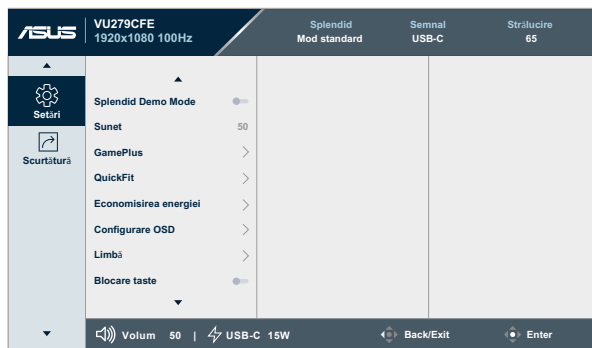

- **Splendid Demo Mode:** Activați modul demonstrativ pentru funcția Splendid.
- **Sunet:**
  - \* Reglează nivelul de **Volum** între 0 și 100.
  - \* Activează **Mut** sau **anulează Mut** pentru ieșirea audio.
- **GamePlus:** Funcția GamePlus vă pune la dispoziție un set de instrumente și creează un mediu de joc optimizat pentru diferite tipuri de jocuri.
  - \* **Punct ochit:** Suprapunerea folosind funcția Punct ochit cu opțiuni diferite vă permite să alegeți varianta care se potrivește cel mai bine pentru jocul dvs.
  - \* **Cronometru:** Puteți poziționa cronometrul în colțul din stânga sus al afișajului, astfel încât să puteți urmări timpul de joc.
  - \* **Contor FPS:** Contorul FPS (cadre pe secundă) vă arată cât de bine rulează jocul.
  - \* **Aliniere afișaj:** Display Alignment (Aliniere afișaj) afișează liniile de aliniere pe cele 4 laturi ale ecranului, servind drept un instrument simplu și util pentru alinierea perfectă a mai multor monitoare.
- **QuickFit:** Puteți previzualiza aspectul documentului sau fotografiei direct pe ecran, fără a tipări copii de test.

- \* **Aliniere:** Permite designerilor și utilizatorilor să organizeze conținutul și aspectul pe o pagină și să obțină un aspect și un stil consistente.

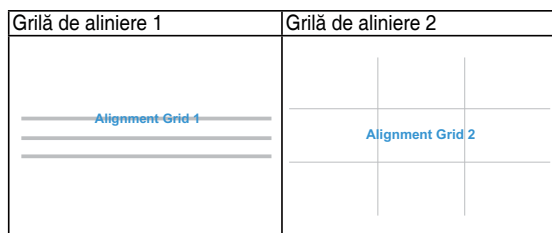

- \* **Dimensiune hârtie:** Permite utilizatorilor să vizualizeze documentele la dimensiune reală pe ecran.

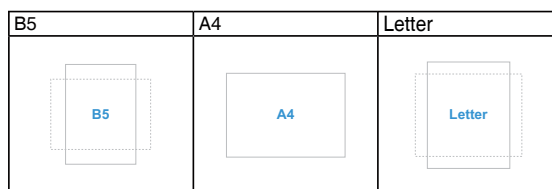

- \* **Fotografie:** Diversele dimensiuni de fotografii reale afișate oferă fotografiilor și altor utilizatori posibilitatea de a vizualiza și a edita cu exactitate fotografiile la dimensiune reală pe ecran.

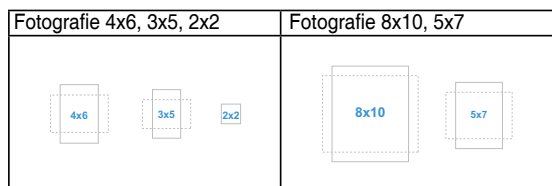

- **Economisirea energiei:** Reduce consumul de energie. Setarea implicită este "**Nivel profund**". Atunci când este selectat "**Nivel profund**", valoarea maximă a luminozității este fixată, iar modul Splendid este fixat la "**Mod standard**".
- **Configurare OSD:**
  - \* Ajustați **Pauză OSD** între 10 și 120 de secunde.
  - \* Activează sau dezactivează funcția **DDC/CI**.
  - \* Reglează fundalul meniului OSD de la **Opac** la **Transparent**.

- **Limbă:** Aveți la dispoziție 23 de limbi, inclusiv engleză, franceză, germană, italiană, spaniolă, neerlandeză, portugheză, rusă, cehă, croată, poloneză, română, maghiară, turcă, chineză simplificată, chineză tradițională, japoneză, coreeană, thailandeză, indoneziană, persană, ucraineană, Vietnameză.
- **Blocare taste:** Pentru a dezactiva toate tastele pentru funcții. Apăsați în jos butonul cu 5 direcții mai mult de 5 secunde pentru a anula funcția Blocare taste.
- **Informații:** Afișează informațiile referitoare la monitor.
- **Indicator alimentare:** Activează/dezactivează indicatorul LED de alimentare.
- **Efect ambiental:** Sincronizează strălucirea afișajului cu modificările luminii ambientale.



- 
- Pentru a activa această funcție, trebuie să faceți următoarele: dezactivați Motion Sync (Sincronizare mișcare) și setați filtrul de lumină albastră la nivelul 0.
  - Această funcție nu este disponibilă când senzorul de efect ambiental este acoperit.
- 

- **Bloc. cu tasta de alim.:** Pentru a activa/dezactiva tasta de alimentare.
- **Resetare totală:** „Da” vă permite să restaurați setările implicite.

## 7. Scurtătură

Definește funcțiile pentru butoanele Scurtătură 1 și Scurtătură 2.

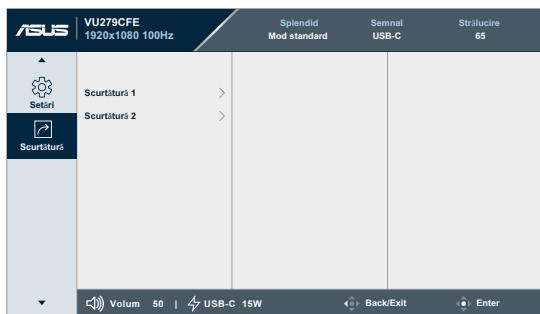

- **Scurtătură 1/Scurtătură 2:** Selectați funcțiile pentru butoanele Scurtătură 1 și Scurtătură 2.



---

Când o anumită funcție este selectată sau activată, este posibil ca butonul de scurtătură să nu fie compatibil. Opțiuni de funcții disponibile pentru scurtătură: Filtru de lumină albastră, Splendid, strălucire, contrast, selectare intrare, temperatură culori, volum, QuickFit, GamePlus, memento odihnă, creșterea culorilor, economisire energie.

---

## 3.2 Rezumatul specificațiilor

<b>Tip panou</b>	LCD TFT
<b>Dimensiune panou</b>	27" (16:9, 68,60 cm) Ecran lat
<b>Rezoluție max.</b>	1920 x 1080
<b>Dimensiune pixel</b>	0,3114 mm x 0,3114 mm
<b>Strălucire (tipic)</b>	250 cd/m <sup>2</sup> (SDR)
<b>Raport contrast (tipic)</b>	1300:1
<b>Unghi de vizualizare (H/V) CR&gt;10</b>	178°/178°
<b>Culori afișare</b>	16,7 M (RGB 6 biți + Hi-FRC)
<b>Timp de răspuns</b>	5 ms (GTG)/1 ms (MPRT)
<b>Selecție temperaturi de culoare</b>	4 temperaturi de culoare
<b>Intrare digitală</b>	HDMI v1.4 x 1, USB-C x 1
<b>Ieșire digitală</b>	Nu
<b>Mufă pentru căști</b>	Da
<b>Intrare audio</b>	Nu
<b>Difuzor (încorporat)</b>	Nu
<b>LED alimentare</b>	Alb (pornit)/Galben (standby)
<b>Înclinare</b>	+20°~ -5°
<b>Montare pe perete VESA</b>	75 x 75 mm
<b>Încuietoare Kensington</b>	Da
<b>Tensiune de intrare c.a.</b>	c.a.: 100–240 V
<b>Consum</b>	Alimentare pornită: 14,7 W**, Standby: ≤ 0,5 W, Alimentare oprită: 0,3 W
<b>Temperatură (în stare de funcționare)</b>	0°C~40°C
<b>Temperatură (în stare de nefuncționare)</b>	-20°C~+60°C
<b>Dimensiune (L x Î x A) fără suport</b>	611,3 mm x 363,7 mm x 46,5 mm
<b>Dimensiune (L x Î x A) cu suport</b>	611,3 mm x 484,5 mm x 202,5 mm (cea mai mare) 611,3 mm x 459,5 mm x 202,5 mm (mijloc) 611,3 mm x 434,5 mm x 202,5 mm (cea mai mică) 690 mm x 138 mm x 431 mm (ambalaj)
<b>Greutate (aprox.)</b>	4,8 kg (net); 4,3 kg (net, fără suport); 7,5 kg (brut)

<b>Limbi multiple</b>	23 limbi (engleză, franceză, germană, italiană, spaniolă, neerlandeză, portugheză, rusă, cehă, croată, poloneză, română, maghiară, turcă, chineză simplificată, chineză tradițională, japoneză, coreeană, thailandeză, indoneziană, persană, ucraineană, vietnameză)
<b>Accesorii</b>	Ghid de pornire rapidă, card de garanție, cablu de alimentare, cablu HDMI (opțional), cablu USB C - C (opțional), Șurubelniță în formă de L (opțional), 5 șuruburi
<b>Conformitate și standarde</b>	cTUVus, FCC, ICES-3, EPEAT Gold, CB, CE, ErP, WEEE, EU Energy, ISO 9241-307, UkrSEPRO, Ukraine Energy, CU, CCC, CEL, BSMI, RCM, MEPS, VCCI, PSE, PC Recycle, J-MOSS, KC, KCC, KMEPS, Energy Star®, TCO, RoHs, CEC, Windows 10/11 WHQL, TÜV Flicker Free, TÜV Low Blue Light, Vietnam MEPS

**\*Specificațiile pot fi modificate fără înștiințare.**

**\*\*Consumul de energie în modul pornit, așa cum este definit în versiunea Energy Star 8.0.**

### 3.3 Dimensiuni externe

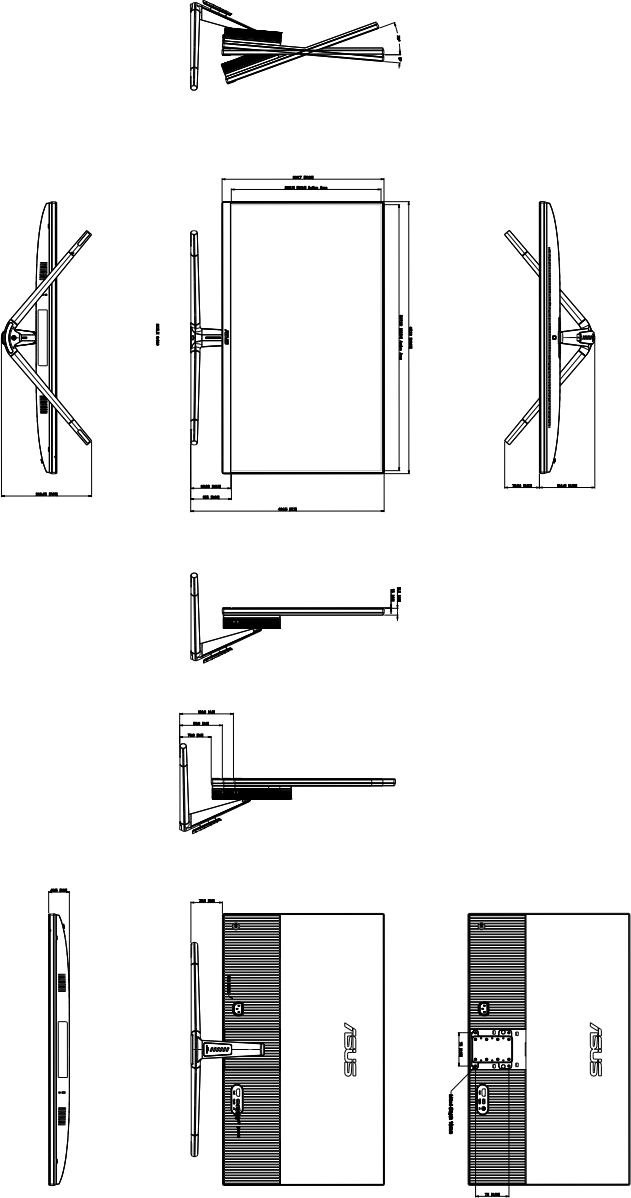

ASUS VU279CFE Outline Dimension  
\*Unit: mm(Inch)



## 3.4 Depanare (întrebări frecvente)

Problemă	Soluție posibilă
LED-ul de alimentare nu este PORNIT	<ul style="list-style-type: none"><li>• Apăsăți butonul  pentru a verifica dacă monitorul este în modul PORNIT.</li><li>• Verificați conectarea corectă a cablului de alimentare la monitor și la priza electrică.</li><li>• Verificați dacă întrerupătorul de alimentare este pornit.</li></ul>
LED-ul de alimentare este de culoare aurie și nu există imagine pe ecran	<ul style="list-style-type: none"><li>• Verificați dacă monitorul și computerul sunt în mod PORNIT.</li><li>• Asigurați conectarea corectă a cablului de semnal între monitor și computer.</li><li>• Verificați cablul de semnal și asigurați-vă că niciunul dintre pini nu este îndoit.</li><li>• Conectați computerul cu alt monitor disponibil pentru a verifica dacă computerul funcționează corect.</li></ul>
Imaginea de pe ecran este prea deschisă sau prea închisă	<ul style="list-style-type: none"><li>• Reglați setările Contrast și Strălucire din OSD.</li></ul>
Imaginea de pe ecran oscilează sau un model de undă este prezent în imagine	<ul style="list-style-type: none"><li>• Asigurați conectarea corectă a cablului de semnal între monitor și computer.</li><li>• Mutați dispozitivele electrice care pot cauza interferență electrică.</li></ul>
Imaginea ecranului are defecte de culoare (albul nu arată alb)	<ul style="list-style-type: none"><li>• Verificați cablul de semnal și asigurați-vă că niciunul dintre pini nu este îndoit.</li><li>• Executați All Reset (Reinițializare totală) prin intermediul meniului OSD.</li><li>• Reglați setările de culoare R/G/B sau selectați Culoare temperatură prin OSD.</li></ul>
Sunetul lipsește sau este slab	<ul style="list-style-type: none"><li>• Asigurați-vă că aveți cablul HDMI/USB-C conectat corect la monitor și la computer.</li><li>• Reglați setările de volum atât ale monitorului, cât și ale dispozitivului HDMI/USB-C.</li><li>• Asigurați-vă că placa de sunet a computerului este instalată și activată corect.</li></ul>

### 3.5 Moduri de funcționare acceptate

Frecvență rezoluție	Frecvență orizontală (KHz)	Frecvență verticală (Hz)	Pixel (MHz)
640 x 480	31,47(N)	59,94(N)	25,18
640 x 480	37,87(N)	72,82(N)	31,5
640 x 480	37,5(N)	75,00(N)	31,5
720 x 400	31,47(N)	70,08(P)	28,32
800 x 600	35,16(P)	56,25(P)	36
800 x 600	37,88(P)	60,32(P)	40
800 x 600	48,08(P)	72,12(P)	50
800 x 600	46,86(P)	75,00(P)	49,5
832 x 624	49,72(P/N)	74,55(P/N)	57,28
848 x 480	31,0(P)	60(P)	33,75
1024 x 768	48,36(N)	60,00(N)	65
1024 x 768	56,476(N)	70,069(N)	75
1024 x 768	60,02(N)	75,00(N)	78,75
1152 x 864	67,5(P/N)	75(P/N)	108
1280 x 720	44,77(N)	60	74,5
1280 x 768	47,8(N)	60(N)	79,5
1280 x 768	60,3(P)	75(P)	102,25
1280 x 800	49,7(N)	60(P)	84,5
1280 x 960	60,00(P)	60,00(N)	108
1280 x 1024	63,98(P)	60,02(P)	108
1280 x 1024	79,98(P)	75,02(P)	135
1366 x 768	47,712(P)	59,79(P)	85,5
1400 x 1050	65,3(N)	60(P)	121,75
1440 x 900	55,94(N)	59,89(P)	106,5
1680 x 1050	65,29(N)	60,00(P)	146,25
1920 x 1080	67,5(P)	60,00(P)	148,5
1920 x 1080	83,925	75	167,85
1920 x 1080	95,54	85	191,08
1920 x 1080	106,875	95	222,3
1920 x 1080	109,004	100	221,28

„P”/„N” reprezintă polaritatea „Pozitivă”/„Negativă” a sincronizării pe orizontală/sincronizării pe verticală de intrare (sincronizare de intrare).

**Atunci când monitorul funcționează în modul video (adică nu afișează date), următoarele moduri de înaltă definiție sunt acceptate în plus față de video cu definiție standard.**

<b>Rezoluție</b>	<b>Frecvență verticală (Hz)</b>
1920 x 1080	50 Hz
	59,94 Hz
	60 Hz
1440 x 480p	59,94 Hz
	60 Hz
1440 x 576p	50 Hz
1280 x 720p	50 Hz
	59,94 Hz
	60 Hz
720 x 576p	50 Hz
720 x 480p	59,94 Hz
	60 Hz
640 x 480p (VGA)	59,94 Hz
	60 Hz